



# Аврелия

## Ящички

(рамка по вертикали 65 мм у всех)

высота 176-190 (рамка сверху-снизу 45 мм)



высота 110-175 (рамка сверху-снизу 35 мм)

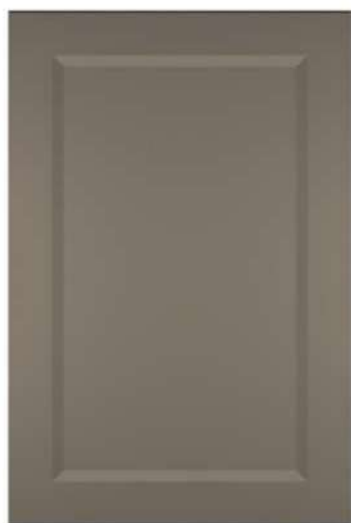

глухой  
рамка 65 мм



витрина  
рамка 62 мм

## Сечение

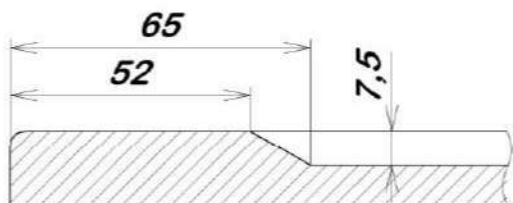

решетка 4 окна  
высота до 800

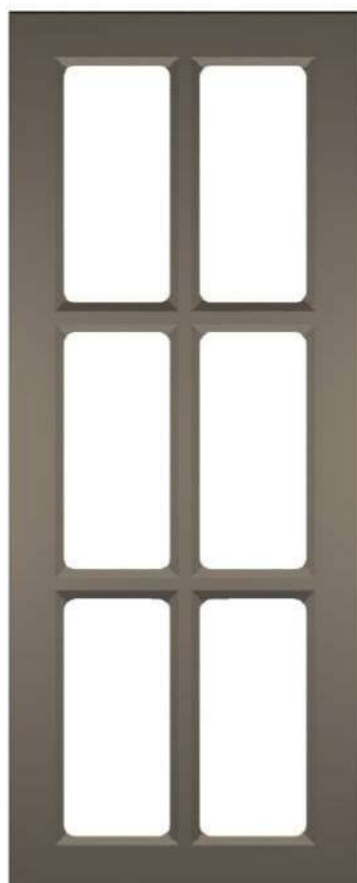

решетка 6 окон  
высота 801-1200



решетка 8 окон  
высота 1201-1600

перемычка в решетках 34 мм

ПОКРАСКА32



# Сигма

(только на МДФ 19 мм)



глухой  
рамка 18 мм



витрина  
рамка 60 мм

Сечение

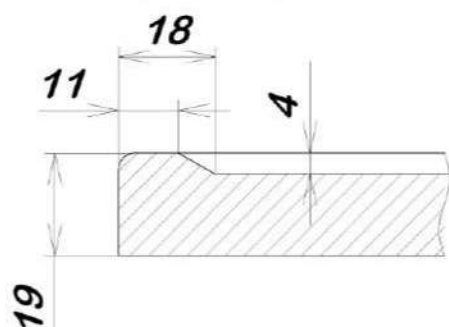

решетка 4 окна  
высота до 800



решетка 6 окон  
высота 801-1200



решетка 8 окон  
высота 1201-1600

перемычка в решетках 25 мм



## Линия тип 1



Исполнение только глухой

Сечение

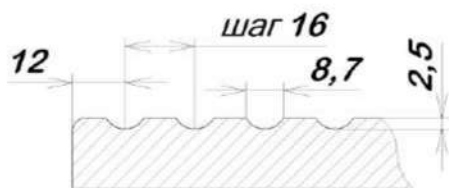

Минимальный размер по ширине 104 мм

## Линия тип 2



Исполнение только глухой

Сечение

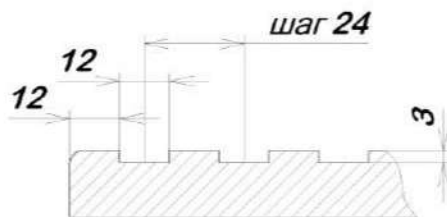

Минимальный размер по ширине 108 мм

## Линия тип 3

(только на МДФ 19 мм)



Исполнение только глухой

Сечение

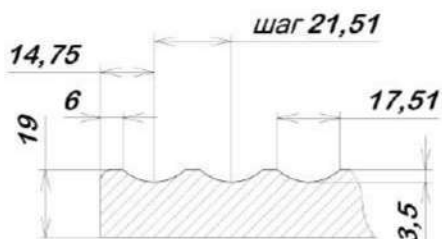

Минимальный размер по ширине 115 мм



## Линия тип 4



Исполнение только глухой

Сечение

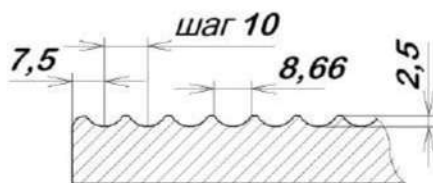

Минимальный размер по ширине 105 мм

## Линия тип 5

(только на МДФ 19 мм)



Исполнение только глухой

Сечение

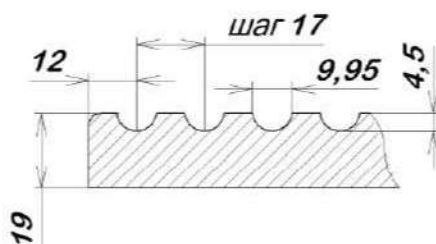

Минимальный размер по ширине 109 мм

## Линия тип 6

(только на МДФ 19 мм)



Исполнение только глухой

Сечение

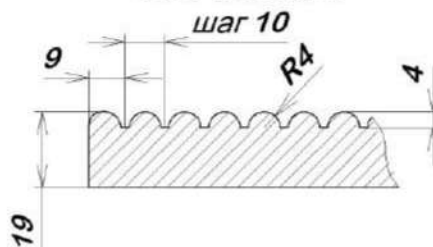

Минимальный размер по ширине 108 мм

ПОКРАСКА32



# Линия тип 7

(только на МДФ 19 мм)



Исполнение только глухой

Сечение

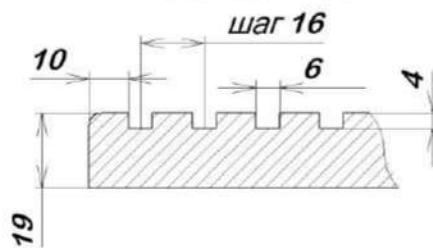

Минимальный размер по ширине 106 мм

# Зиг-заг



глухой  
рамка 56 мм



витрина  
рамка 60 мм

Ящики

(рамка по вертикали 56 мм)  
высота 140-229 (рамка сверху-снизу 30 мм)



Сечение

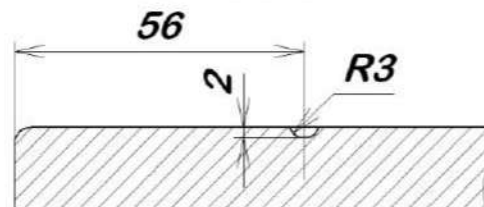

# МЫЛО



глухой  
без фрезеровки



витрина  
рамка 60 мм

Сечение

соответствует обкатам



# Альпата

## ЯЩИКИ

(рамка по вертикали 65 мм у всех)  
высота 186-205 (рамка сверху-снизу 55 мм)



высота 176-185 (рамка сверху-снизу 40 мм)



высота 140-175 (рамка сверху-снизу 35 мм)



высота 110-139 (только конусная фреза)



глухой  
рамка 65 мм



витрина  
рамка 62 мм

### Сечение

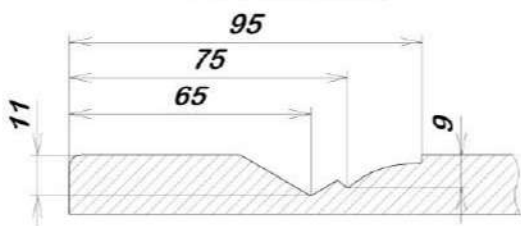

решетка 6 окон  
высота 700-950



решетка 8 окон  
высота 951-1500

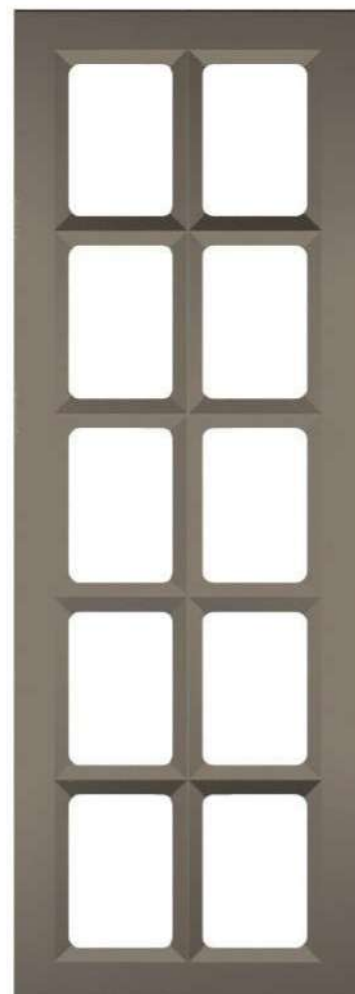

решетка 10 окон  
высота 1501-2050

перемычка в решетках 34 мм



# Моретто

## ЯЩИКИ

(рамка по вертикали 65 мм у всех)  
 высота 186-205 (рамка сверху-снизу 55 мм)



высота 176-185 (рамка сверху-снизу 40 мм)



высота 140-175 (рамка сверху-снизу 35 мм)



высота 110-139 (только конусная фреза)



глухой  
 рамка 65 мм



витрина  
 рамка 62 мм

### Сечение

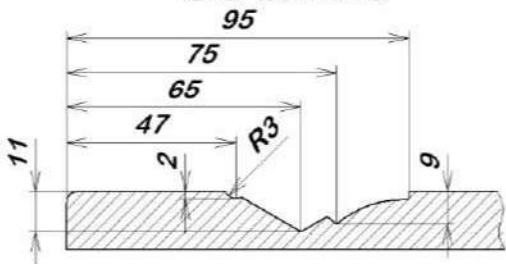

решетка 6 окон  
 высота 700-950

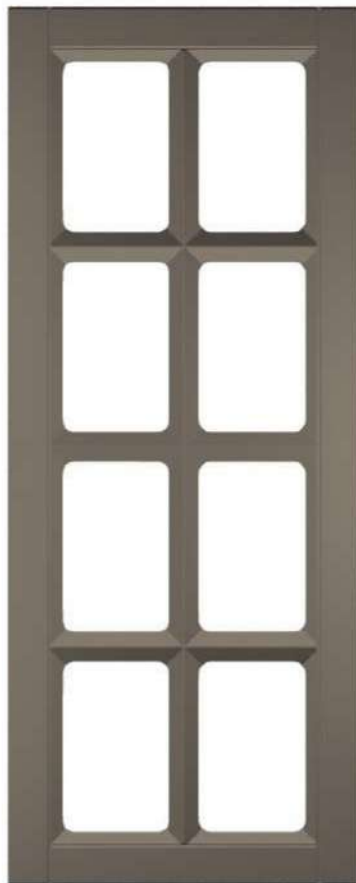

решетка 8 окон  
 высота 951-1500

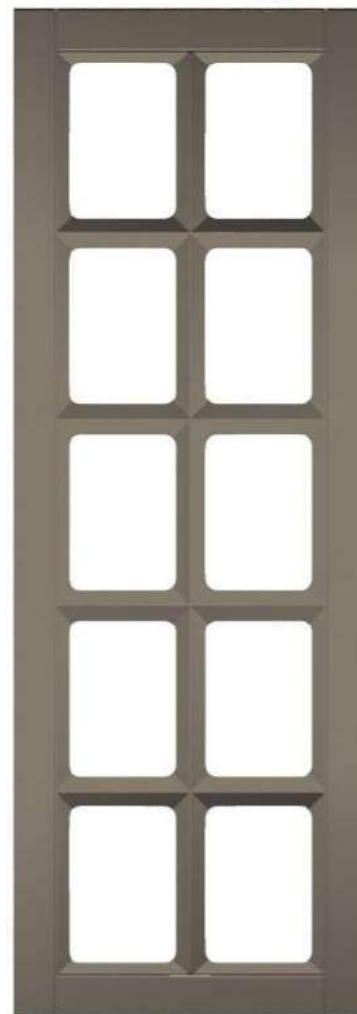

решетка 10 окон  
 высота 1501-2050

перемычка в решетках 34 мм



# Лимбо

## Ящички

(рамка по вертикали 65 мм у всех)  
 высота 186-205 (рамка сверху-снизу 55 мм)



высота 176-185 (рамка сверху-снизу 40 мм)



высота 140-175 (рамка сверху-снизу 35 мм)



высота 110-139 (только конусная фреза)

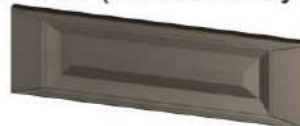

глухой  
 рамка 65 мм



витрина  
 рамка 62 мм

### Сечение

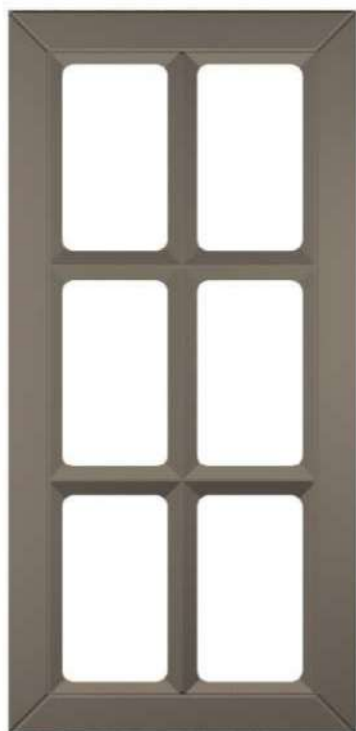
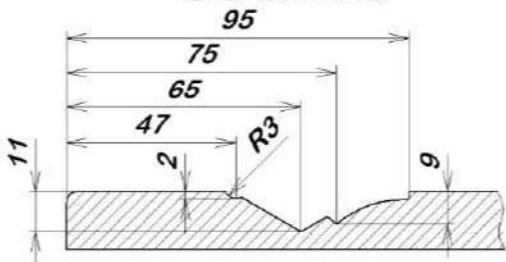

решетка 6 окон  
 высота 700-950

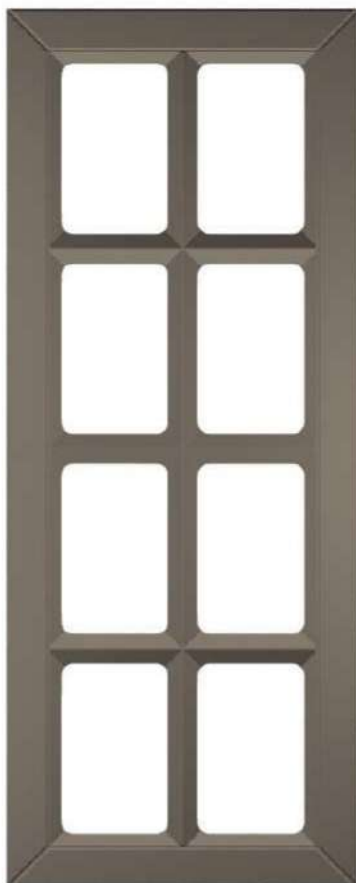

решетка 8 окон  
 высота 951-1500

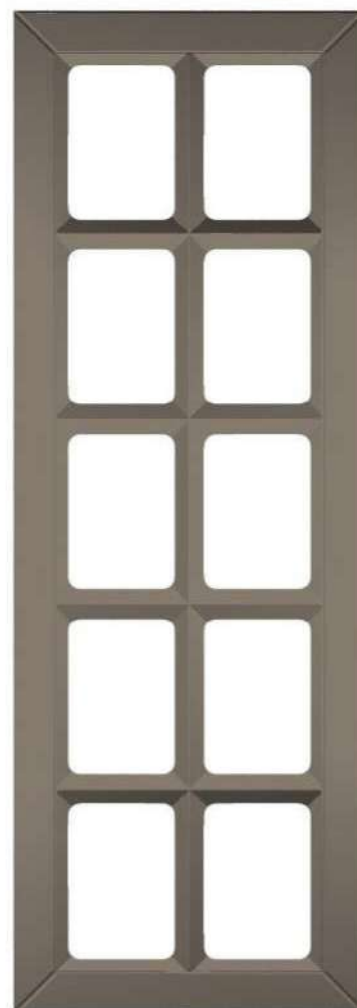

решетка 10 окон  
 высота 1501-2050

перемычка в решетках 34 мм



# Бруско

## Ящики

(рамка по вертикали 60 мм у всех)  
высота 116-190 (рамка сверху-снизу 40 мм)



глухой  
рамка 60 мм  
выборка 8 мм



витрина  
рамка 60 мм



## Сечение

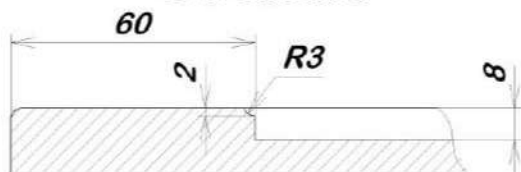

решетка 4 окна  
высота 700-900

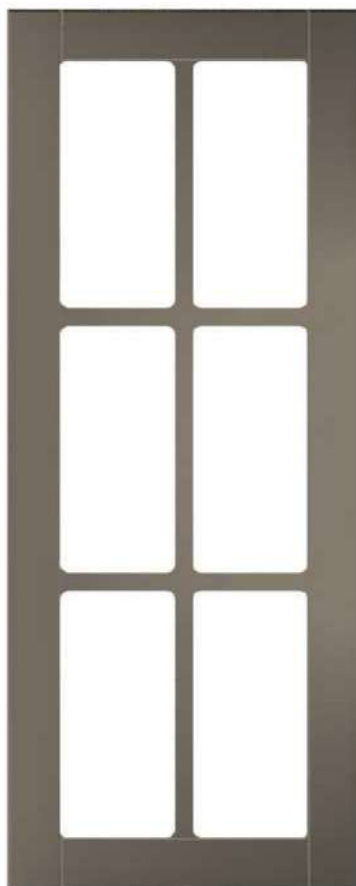

решетка 6 окон  
высота 901-1200

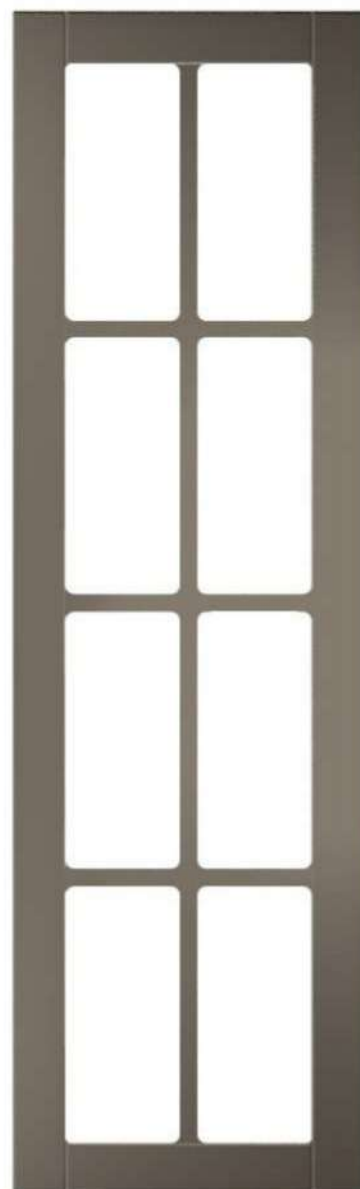

решетка 8 окон  
высота 1201-1600

перемычка в решетках ширина 20 мм  
толщина 8 мм (при МДФ 16 мм) и 11 мм (при МДФ 19 мм)



# Идиллия тип 1

## Ящички

(рамка по вертикали 65 мм у всех)  
 высота 160-190 (рамка сверху-снизу 40 мм)



высота 130-159 (рамка сверху-снизу 30 мм)



высота 110-129 (только конусная фреза)



глухой  
 рама 65 мм



витрина  
 рама 62 мм

### Сечение

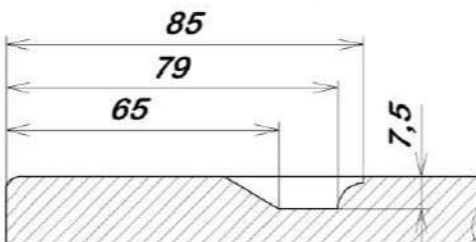

решетка 4 окна  
 высота до 800

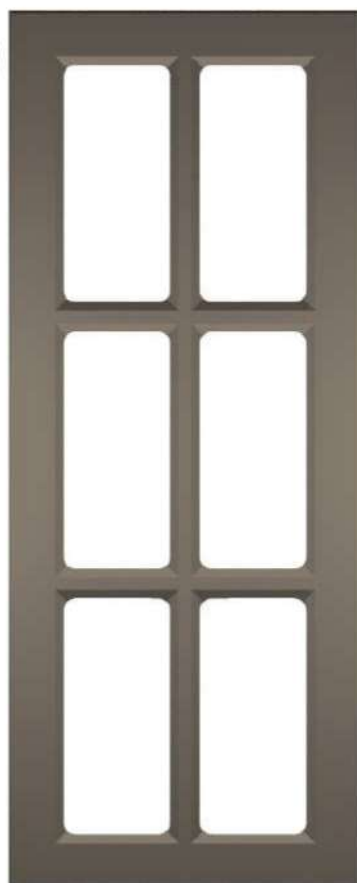

решетка 6 окон  
 высота 801-1200



решетка 8 окон  
 высота 1201-1600

перемычка в решетках 34 мм



# Идиллия тип 2

## Ящички

(рамка по вертикали 65 мм у всех)  
 высота 160-190 (рамка сверху-снизу 40 мм)



высота 130-159 (рамка сверху-снизу 30 мм)

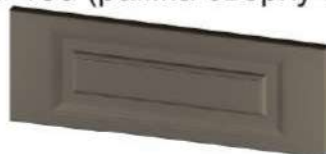

высота 110-129 (только конусная фреза)



глухой  
 рамка 65 мм

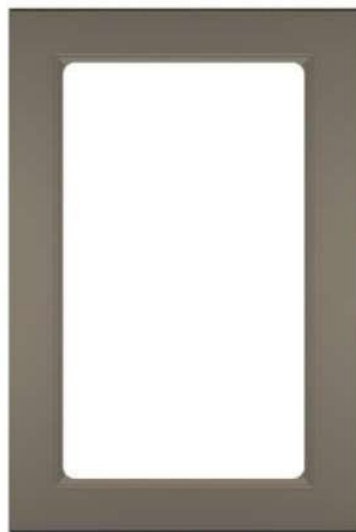

витрина  
 рамка 62 мм

## Сечение

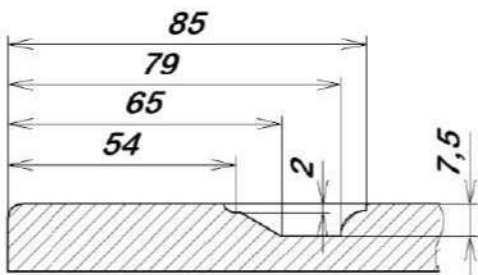

решетка 4 окна  
 высота до 800

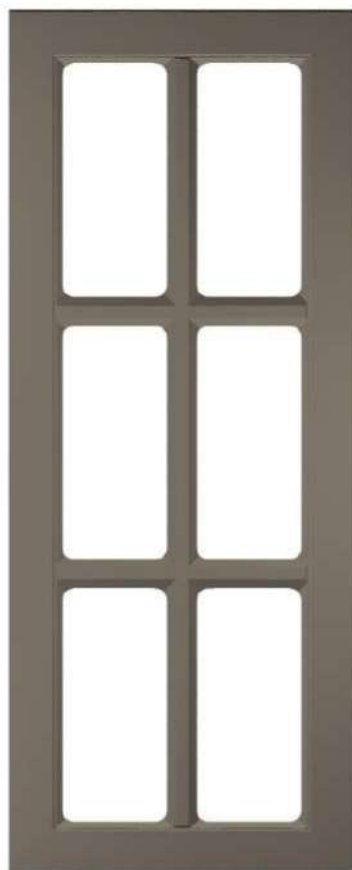

решетка 6 окон  
 высота 801-1200



решетка 8 окон  
 высота 1201-1600

перемычка в решетках 34 мм



# Идиллия тип 3

## Ящички

(рамка по вертикали 65 мм у всех)  
высота 160-190 (рамка сверху-снизу 40 мм)



высота 130-159 (рамка сверху-снизу 30 мм)



высота 110-129 (только конусная фреза)



глухой  
рамка 65 мм



витрина  
рамка 62 мм

## Сечение

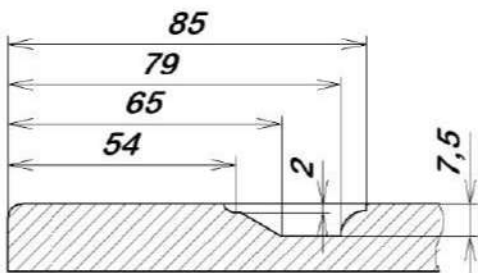

решетка 4 окна  
высота до 800

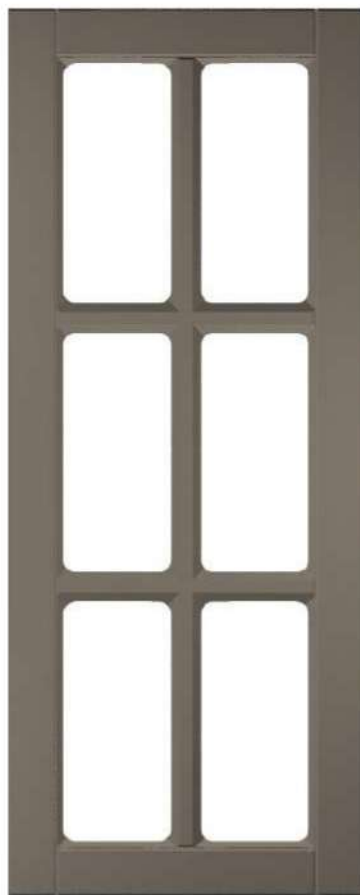

решетка 6 окон  
высота 801-1200



решетка 8 окон  
высота 1201-1600

перемычка в решетках 34 мм



# Ривьера тип 1

## Ящики

(рамка по вертикали 65 мм у всех)  
высота 140-180 (рамка сверху-снизу 40 мм)



высота 110-139 (рамка сверху-снизу 30 мм)

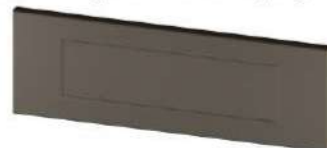

глухой  
рамка 65 мм



витрина  
рамка 60 мм

## Сечение

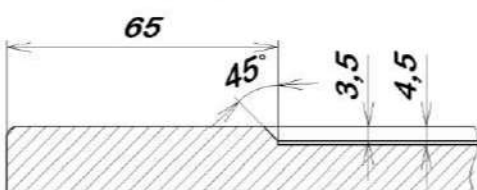

решетка 4 окна  
высота до 800

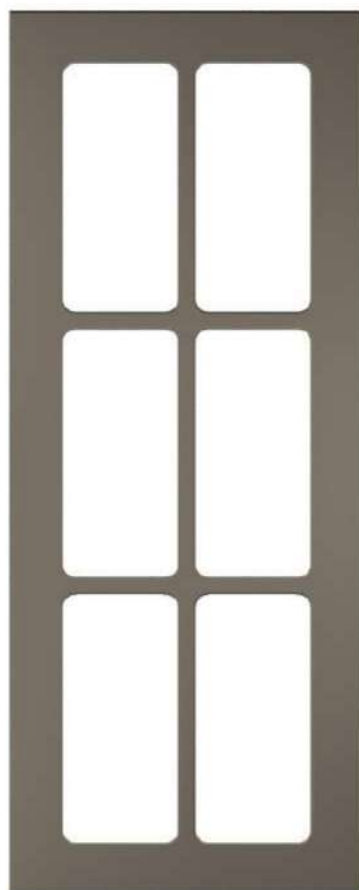

решетка 6 окон  
высота 801-1200



решетка 8 окон  
высота 1201-1600

перемычка в решетках 20 мм



# Ривьера тип 2

## ЯЩИКИ

(рамка по вертикали 65 мм у всех)  
 высота 140-180 (рамка сверху-снизу 40 мм)

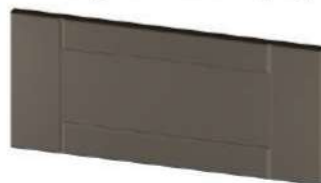

высота 110-139 (рамка сверху-снизу 30 мм)



глухой  
 рамка 65 мм

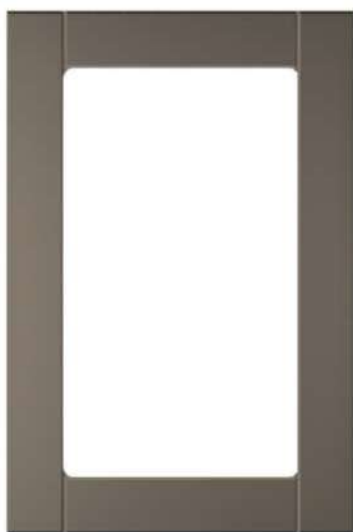

витрина  
 рамка 65 мм

## Сечение

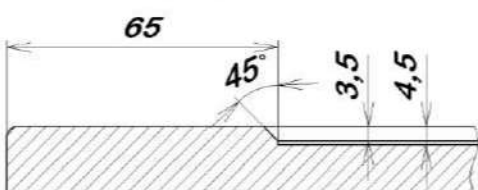

решетка 4 окна  
 высота до 800

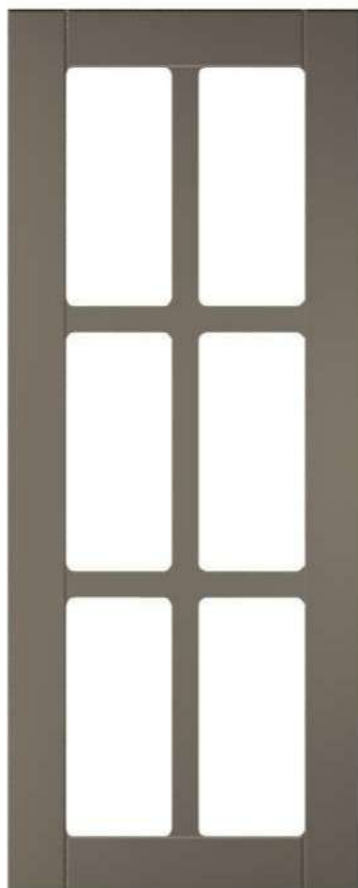

решетка 6 окон  
 высота 801-1200



решетка 8 окон  
 высота 1201-1600

перемычка в решетках 30 мм



# Лаутера

## Ящики

(рамка по вертикали 65 мм у всех)  
высота 110-175 (рамка сверху-снизу 45 мм)



глухой  
рамка 65 мм



витрина  
рамка 62 мм

## Сечение

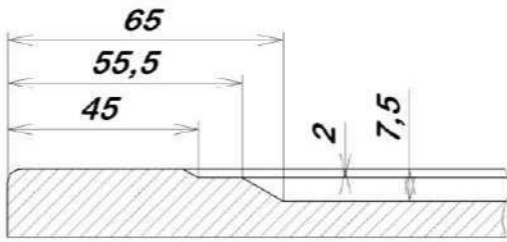

решетка 4 окна  
высота до 800



решетка 6 окон  
высота 801-1200



решетка 8 окон  
высота 1201-1600

перемычка в решетках 44 мм



# Сицилия

## Ящики

(рамка по вертикали 65 мм у всех)  
высота 176-195 (рамка сверху-снизу 55 мм)

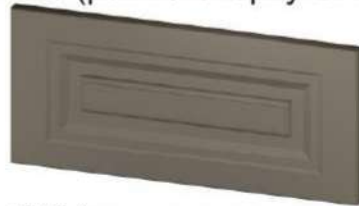

высота 130-175 (рамка сверху-снизу 40 мм)

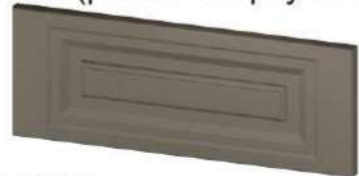

высота 110-129 (рамка сверху-снизу 40 мм  
+ выборка)

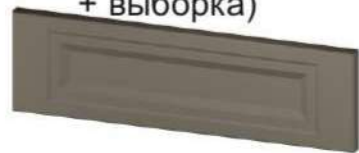

глухой  
рамка 65 мм



витрина  
рамка 62 мм

### Сечение

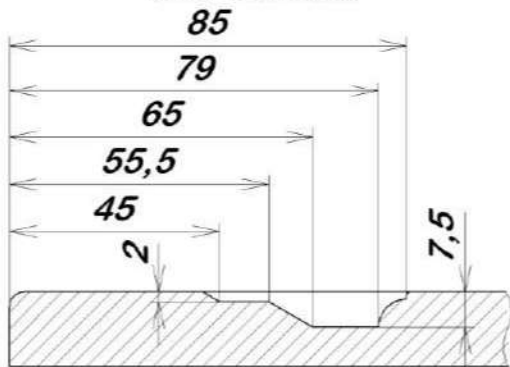

решетка 4 окна  
высота до 800



решетка 6 окон  
высота 801-1200



решетка 8 окон  
высота 1201-1600

перемычка в решетках 44 мм



# Гренада

## Ящички

(рамка по вертикали 65 мм у всех)  
 высота 146-190 (рамка сверху-снизу 40 мм)



высота 125-145 (рамка сверху-снизу 30 мм)



высота 110-124 (только конусная фреза)



глухой  
 рама 65 мм



витрина  
 рама 62 мм

### Сечение

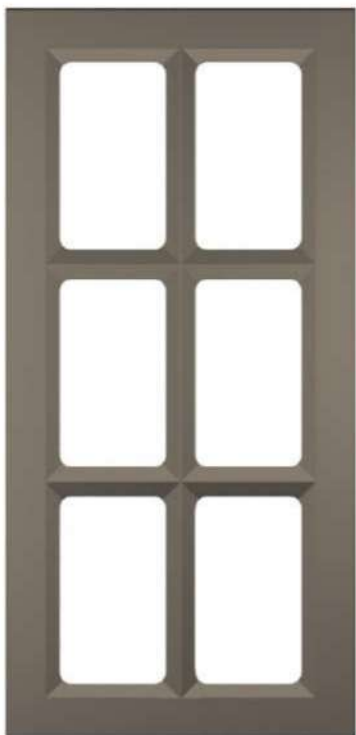
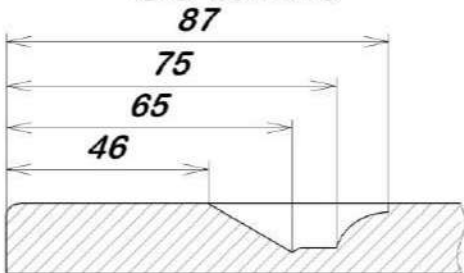

решетка 6 окон  
 высота 700-950



решетка 8 окон  
 высота 951-1500

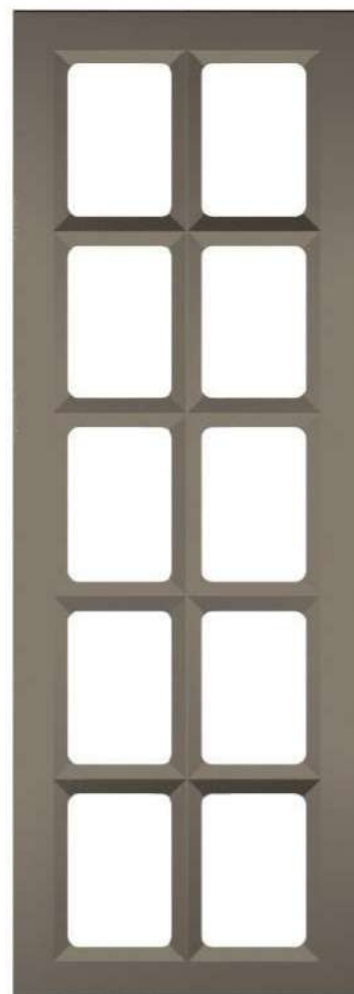

решетка 10 окон  
 высота 1501-2050

перемычка в решетках 34 мм

ПОКРАСКА32



# Геометрия

(только на МДФ 19 мм)



глухой  
рамка 75 мм



витрина  
рамка 75 мм

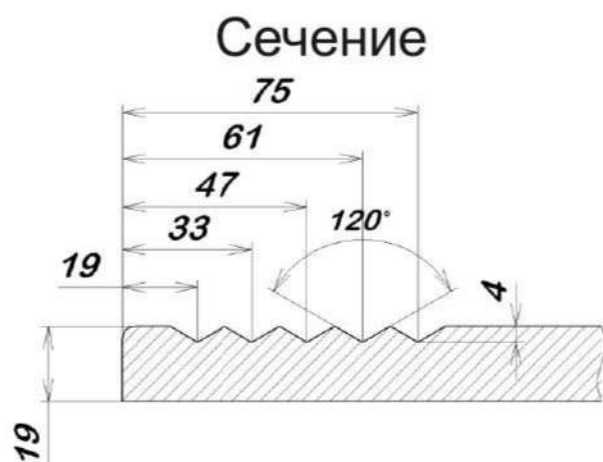

# Геометрия тип 2

(только на МДФ 19 мм)



глухой  
рамка 75 мм



витрина  
рамка 75 мм

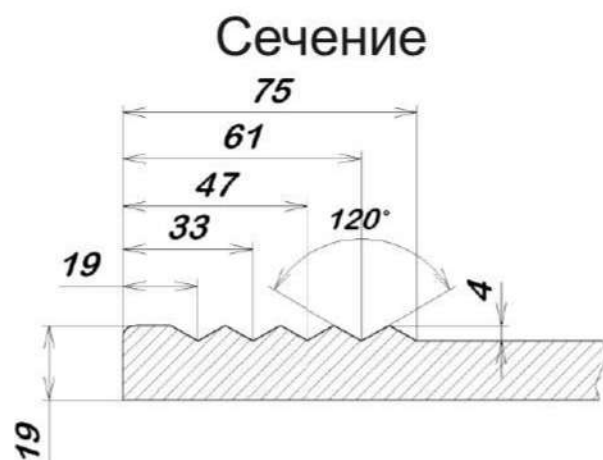

ПОКРАСКА32



# Афина

(только на МДФ 19 мм)



глухой  
рамка 18 мм  
(в углах радиус 6 мм)



витрина  
рамка 60 мм  
(на вырезе радиус 14 мм)

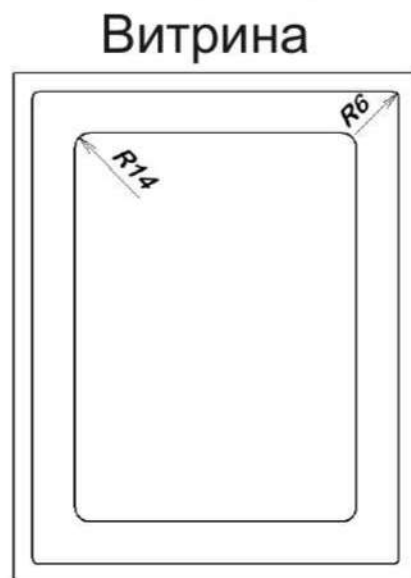

# Афина краска

(только на МДФ 19 мм)



глухой  
рамка 18 мм  
(в углах радиус 2 мм)



витрина  
рамка 60 мм  
(на вырезе радиус 6 мм)

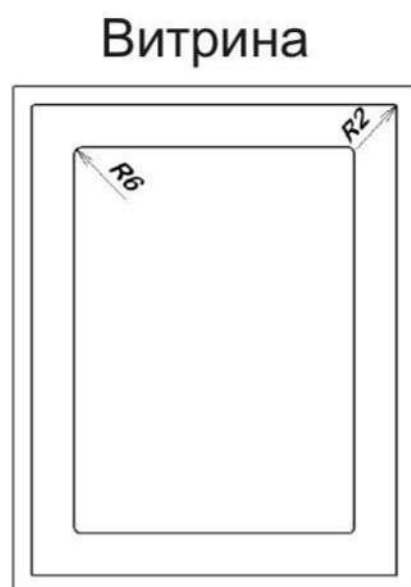



# Ровена

Ящики  
(рамки 55 мм)



высота 110-139 мм - только полосы

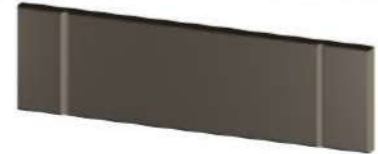

глухой  
рамка 55 мм



витрина  
рамка 55 мм

## Сечение

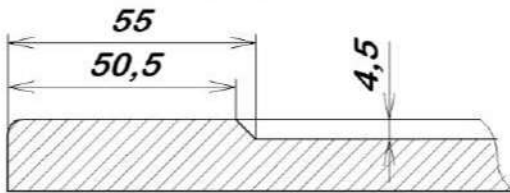

решетка 4 окна  
высота 700-900

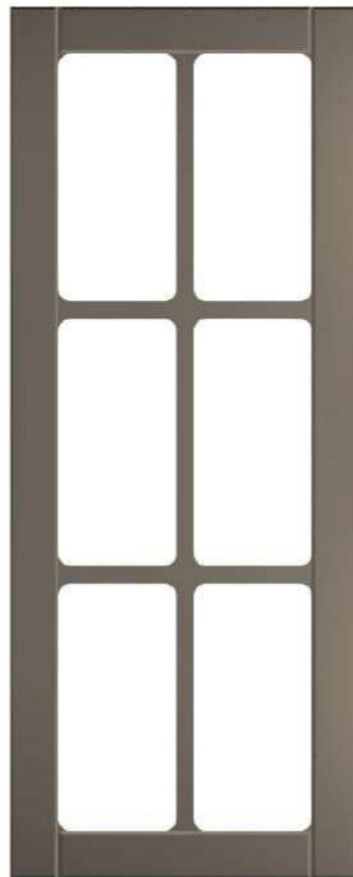

решетка 6 окон  
высота 901-1200



решетка 8 окон  
высота 1201-1600

перемычка в решетках ширина 20 мм

ПОКРАСКА32



# Женева

(только на МДФ 19 мм)



глухой  
рамка 20 мм и 60 мм



витрина  
рамка 60 мм

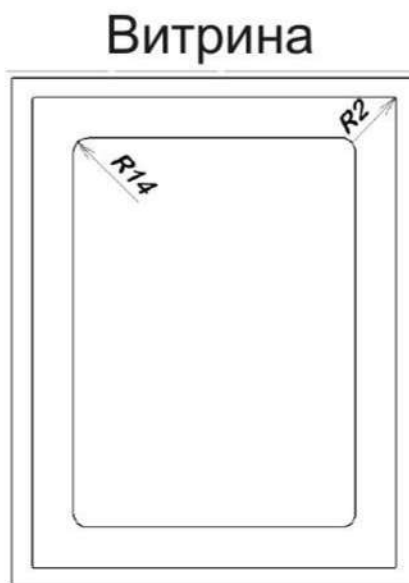

# Абсолют

(только на МДФ 19 мм)



глухой  
рамка 23 мм



витрина  
рамка 60 мм

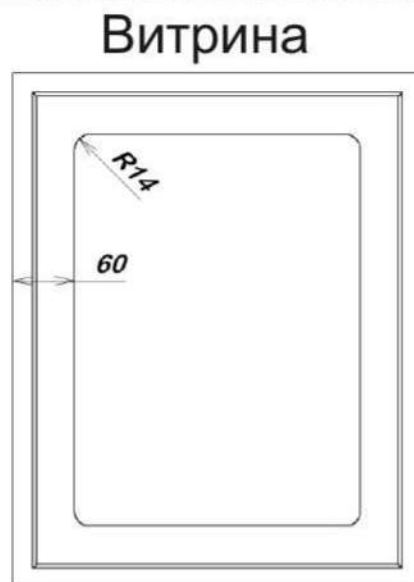

ПОКРАСКА32



## Прага

(только на МДФ 19 мм)

Сечение

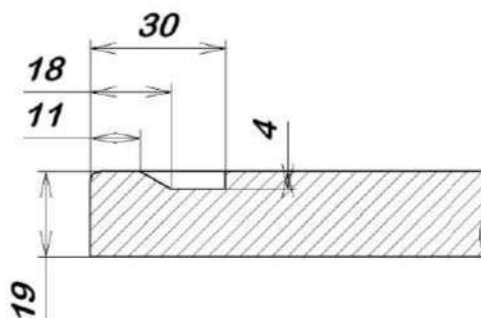

глухой  
рамка 18 мм

Исполнение только глухой, без витрины

## Палермо

(только на МДФ 19 мм)

Сечение

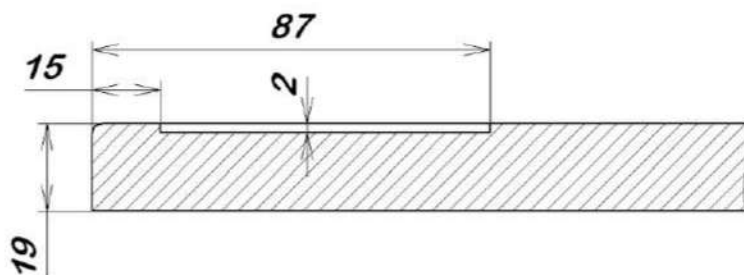

глухой  
рамка 72 мм  
отступ от края 15 мм

Исполнение только глухой, без витрины



# Бристоль

## Ящички

(рамка по вертикали 65 мм у всех)  
 высота 176-215 (рамка сверху-снизу 45 мм)



высота 146-175 (рамка сверху-снизу 30 мм)



высота 124-145 (рамка сверху-снизу 30 мм  
 без тонкой фрезы в центре)



глухой  
 рамка 65 мм



витрина  
 рамка 62 мм

## Сечение

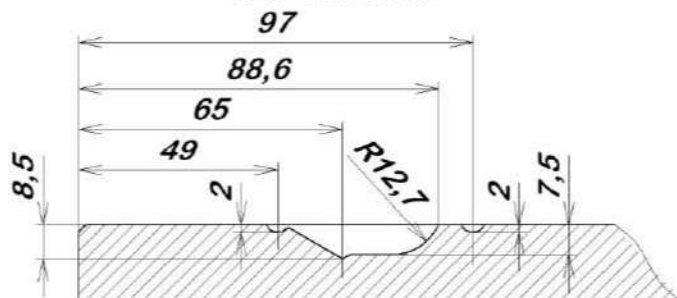

# Хаген

## Сечение

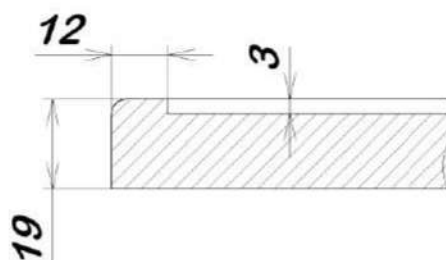

глухой  
 рамка 12 мм

Исполнение только глухой, без витрины



# Квадро

## Ящики

(рамка по вертикали 60 мм у всех)  
 высота 146-190 (рамка сверху-снизу 40 мм)



глухой  
 рамка 60 мм



витрина  
 рамка 54 мм



высота 110-145 (рамка сверху-снизу 30 мм)



## Сечение

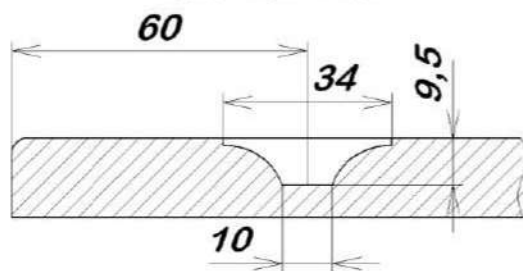

# Аризона

## Ящики

(рамка по вертикали 60 мм)  
 высота 140-199 (рамка сверху-снизу 40 мм)



глухой  
 рамка 60 мм



витрина  
 рамка 60 мм



## Сечение

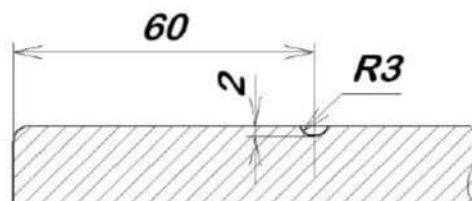



# Кристалл

## Ящики

(рамка по вертикали 56 мм)

высота 110-120 (рамка сверху-снизу 36 мм)



## Сечение

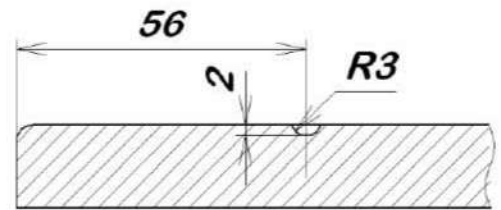

глухой  
рамка 56 мм

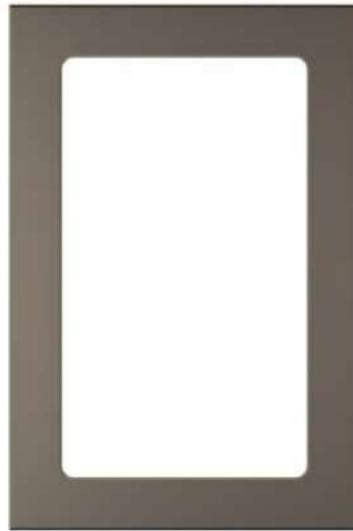

витрина  
рамка 60 мм

# Лайн

## Сечение

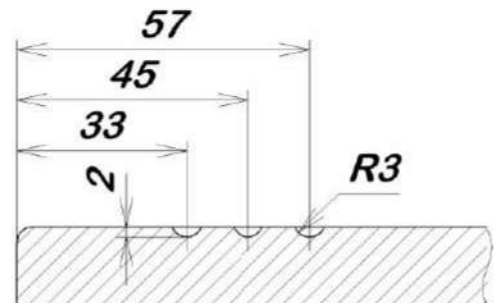

глухой  
рамка 57 мм



витрина  
рамка 60 мм



# Элегант

## Ящики

(рамка по вертикали 60 мм у всех)  
 высота 170-209 (рамка сверху-снизу 40 мм,  
 высота арки 15 мм)



высота 140-169 (рамка сверху-снизу 40 мм,  
 высота арки 10 мм)



высота до 139 мм - мыло

## Сечение

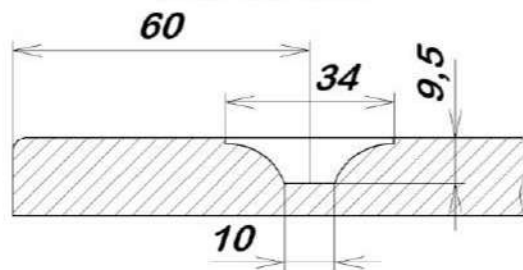

глухой  
 рамка 60 мм,  
 высота арки 40 мм



витрина  
 рамка 54 мм

# Арка

## Ящики

(рамка по вертикали 60 мм у всех)  
 высота 166-209 (рамка сверху-снизу 40 мм,  
 высота арки 30 мм)



высота 140-165 (рамка сверху-снизу 40 мм,  
 высота арки 20 мм)



высота до 139 мм - мыло

## Сечение

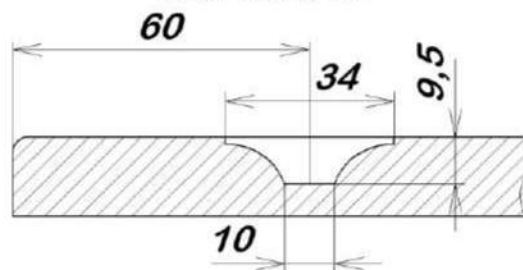

глухой  
 рамка 60 мм,  
 высота арки 40 мм



витрина  
 рамка 54 мм



# Рондо

## Ящики

(рамка по вертикали 60 мм у всех)  
 высота 176-245 (рамка сверху-снизу 40 мм,  
 высота арки 25 мм)

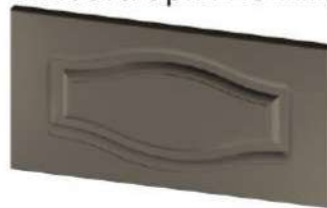

высота 138-175 (рамка сверху-снизу 30 мм,  
 высота арки 20 мм)



высота до 137 мм - мыло

## Сечение

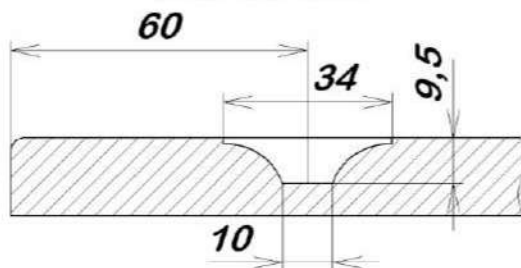

глухой  
 рамка 60 мм,  
 высота арки 40 мм



витрина  
 рамка 54 мм

# Классик

## Ящики

(рамка по вертикали 60 мм у всех)  
 высота 176-209 (рамка сверху-снизу 40 мм,  
 высота арки 30 мм)

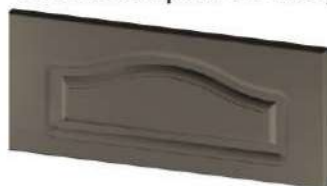

высота 140-175 (рамка сверху-снизу 35 мм,  
 высота арки 30 мм)



высота до 139 мм - мыло

## Сечение

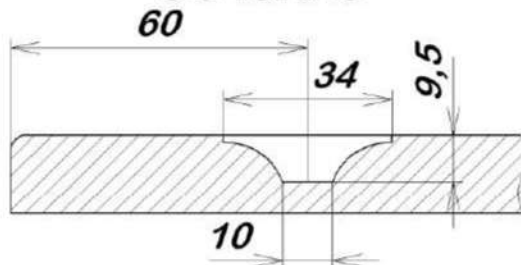

глухой  
 рамка 60 мм,  
 высота арки 40 мм



витрина  
 рамка 54 мм